



פתרונות הולכה וסינון אויר

מפוחים צנטריפוגליים מאיץ כפול סדרת 2-JZ



סדרת מפוחי 2-JZ

תכונות

מבנה המפוח כולל מאיץ כפול שמייצר ספיקות אוויר של עד 3000 מקל"ש בלחצים גבוהים של עד 16000 מ"מ עומד מים. המפוח במבנה תעשייתי בנוי מפחים עבים חתוך בלייזר ומתוכנן לעבודה רציפה 24/7 בעומס גבוה ללא פעולות אחזקה.

שימושים

שינוע תפזורת בפאזה דלילה בלחץ חיובי.
שינוע תפזורת בפאזה דלילה בלחץ שלילי.
שינוע תפזורת בפאזה דלילה משולבת.
שאיבת אבק [במשולב עם מערכת סינון] ממרחקים ארוכים.
הזרמת אוויר במערכות סכיני אוויר.
הזרמת אוויר צח בתעלות ארוכות.

סדרה זו כוללת 7 דגמים

קוטר מאיץ- 400-680 מ"מ

הספק- 0.9-18.5 KW

הינע ישיר -סידור 4

ספיקת אוויר- 200-3000 מקל"ש

לחץ-16,000 מ"מ עומד מים .

אופציות

מנוע מוגן פיצוץ

מבנה נירוסטה 304-316

הצבה על גלגלים עבור שינוע לאתרי עבודה



דוגמאות לשימוש במפוח

שינוע תפזרות, הזנה באמצעות מנעול אוויר או ונטורי
פאזה דלילה לחץ חיובי

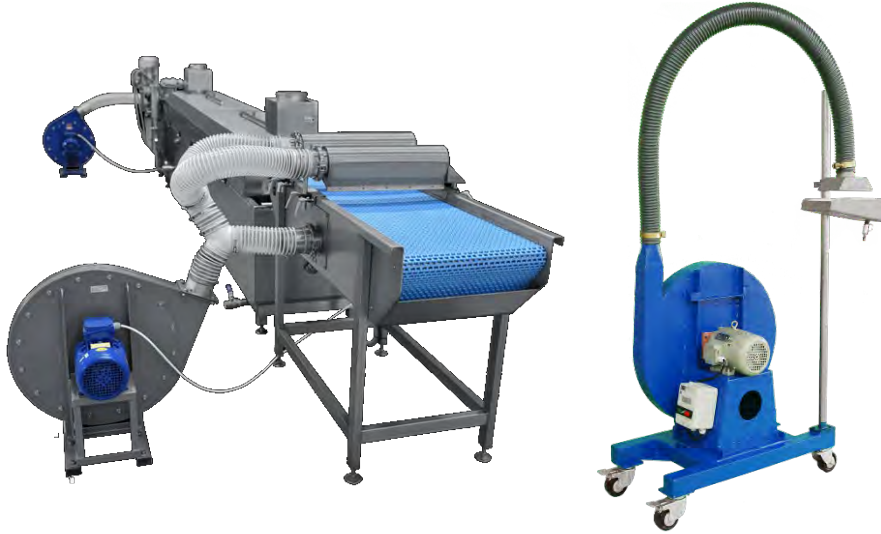
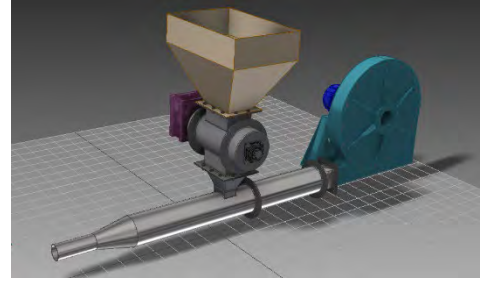
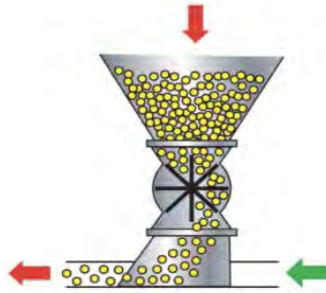
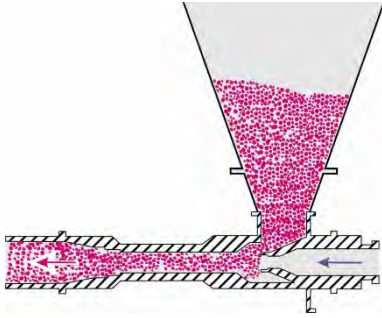

מערכת סכיני אוויר
לייבוש וניקוי מוצרים

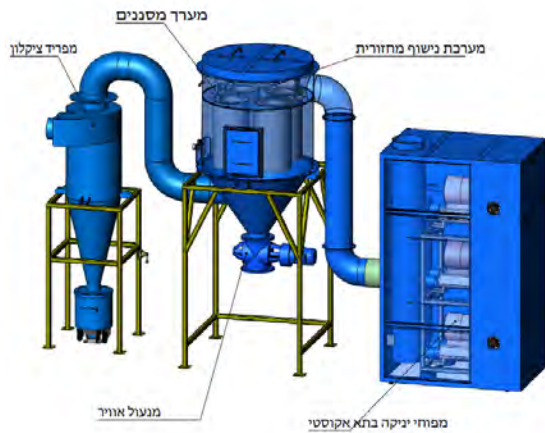

שאיבת אבק
פאזה דלילה לחץ שלילי

מידות הדגם

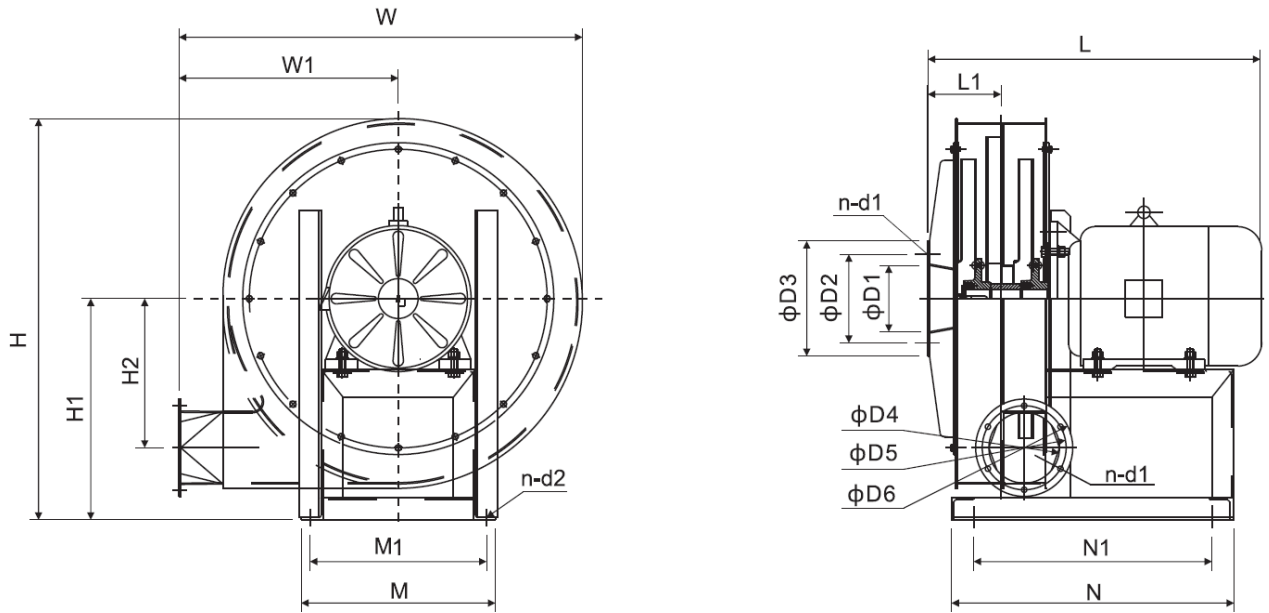

Model No.	Inlet Size			Outlet Size				Dimensions						
	φD1	φD2	φD3	φD4	φD5	φD6	n-d1	L	L1	W	W1	H	H1	H2
4A	φ120	φ150	φ180	φ90	φ120	φ150	4-φ10	400	100	600	331	592	330	214
4.5A	φ130	φ160	φ190	φ115	φ145	φ175	4-φ10	470	113	672	370	694	400	241
5A	φ145	φ175	φ205	φ125	φ155	φ185	4-φ12	550	130	731	397	725	400	268
5.6A	φ180	φ210	φ240	φ140	φ180	φ220	4-φ12	643	163	837	465	813	450	301
6.3A	φ200	φ230	φ260	φ160	φ190	φ220	6-φ12	754	166	915	497	907	500	337
6.8A	φ220	φ260	φ300	φ170	φ200	φ230	6-φ12	780	182	980	531	968	530	364
								825						

Model No.	Installation size					Motor Model No.
	M	M1	N	N1	n-d2	2P-900W
4A	380	350	350	250	4-φ10	2P-2.2kW
4.5A	390	360	420	320	4-φ12	2P-4kW
5A	440	400	470	370	4-φ12	2P-5.5kW/7.5kW
5.6A	440	400	560	460	4-φ12	2P-11kW
6.3A	440	400	640	540	4-φ12	15kW
6.8A	440	400	680	580	4-φ15	2P-15kW
			720	620	4-φ15	2P-18.5kW

400 0.9 kw

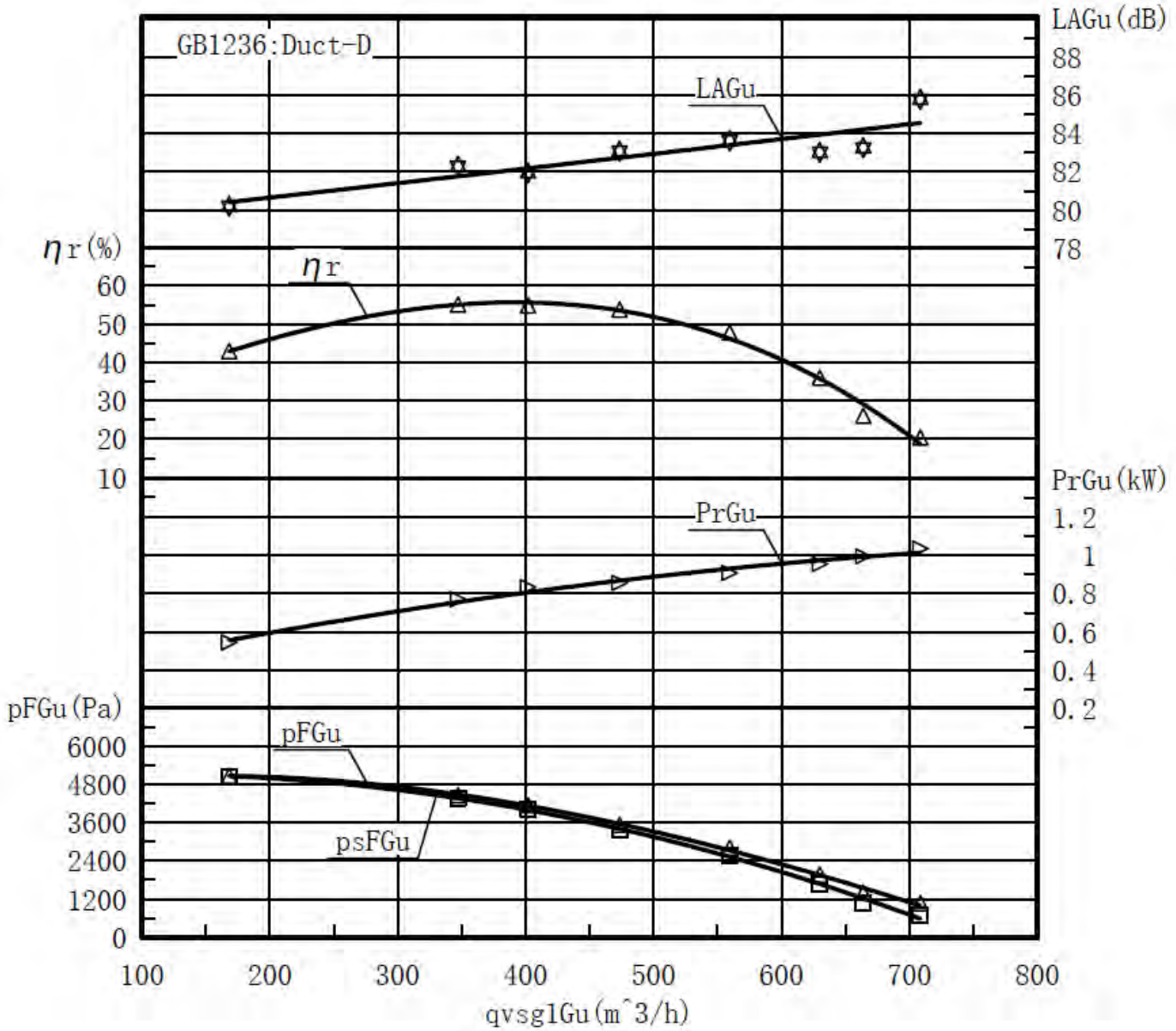

450-2.2kw

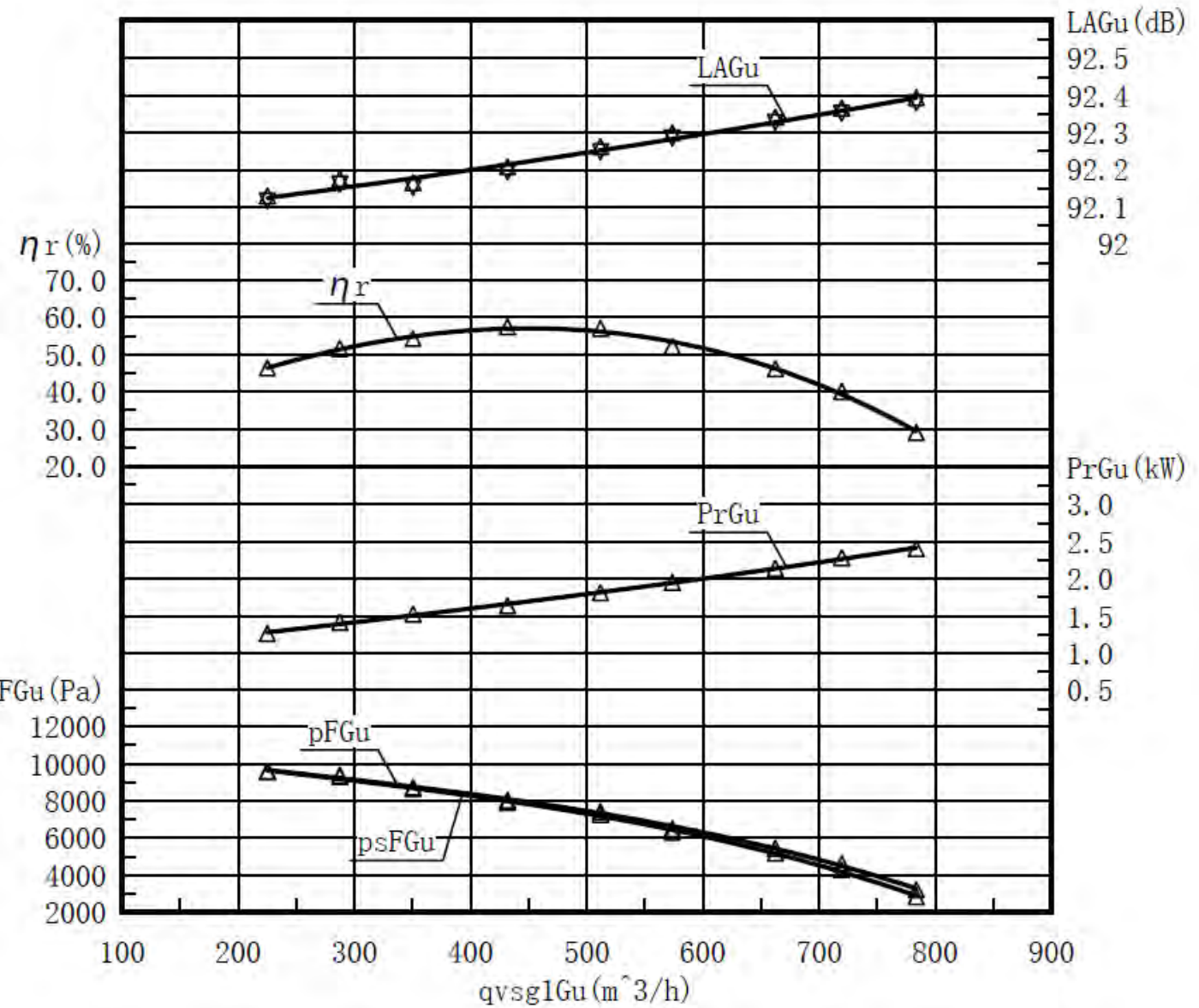

500-4kw

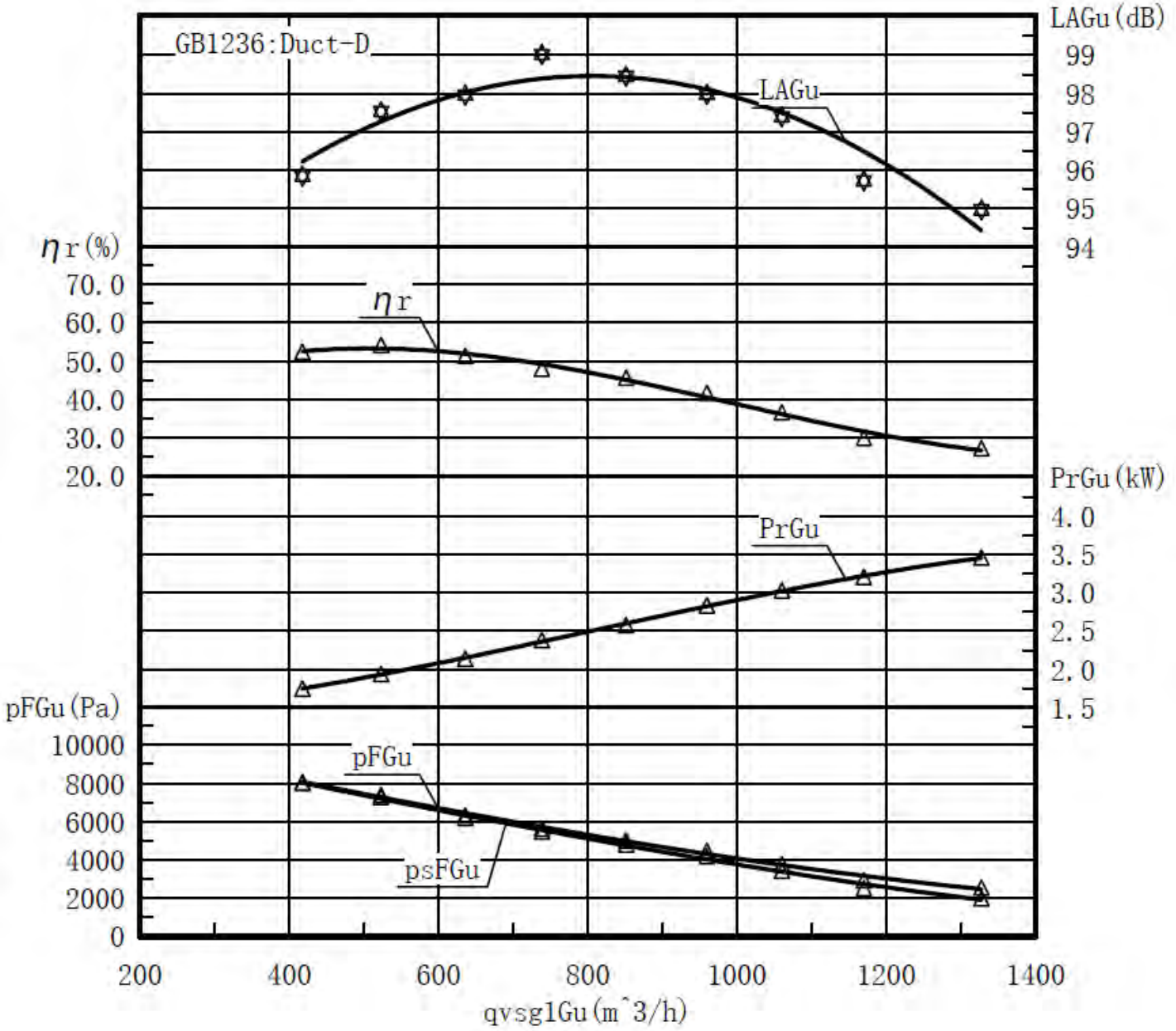

560-7.5 kw

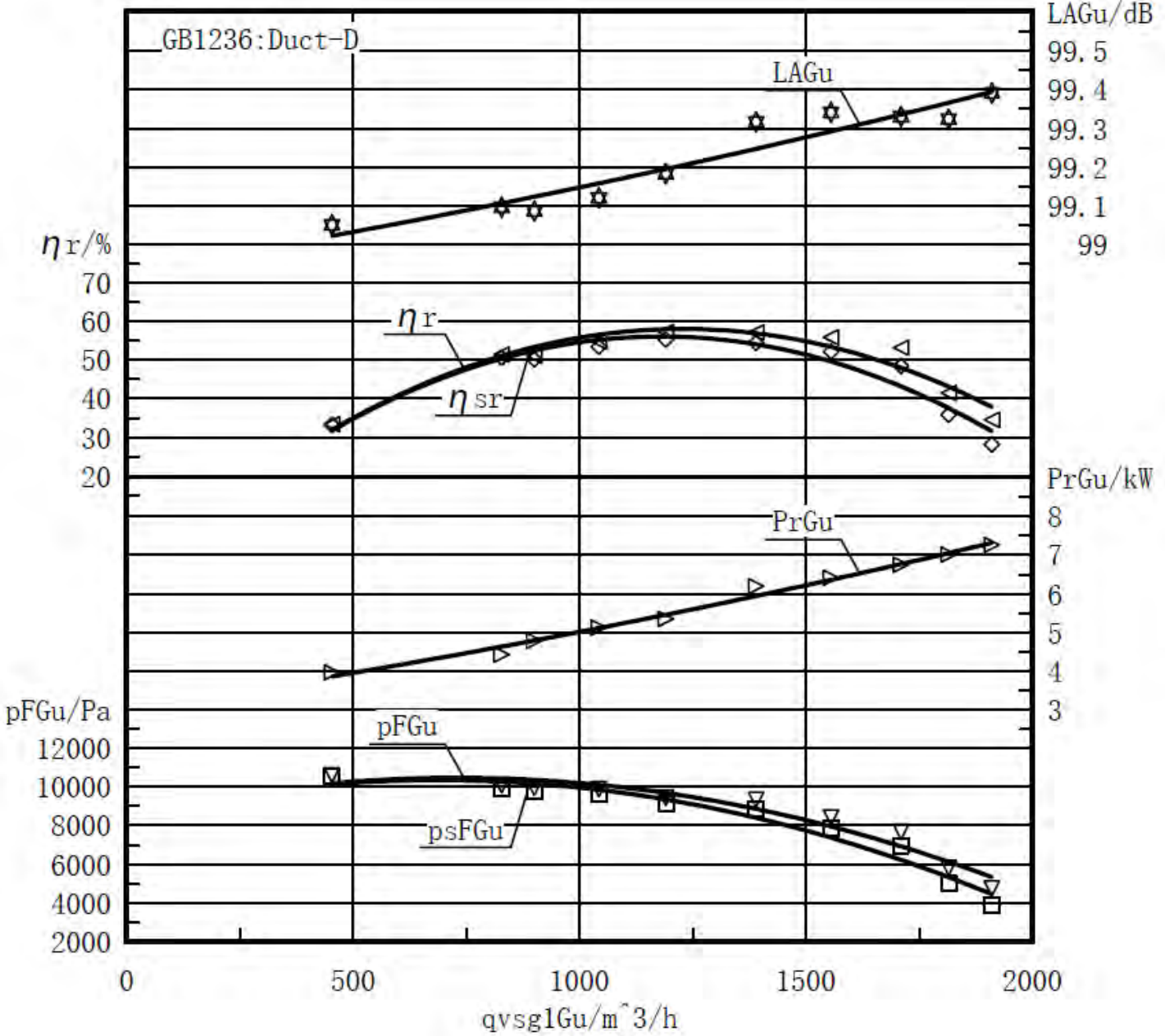

630-11kw

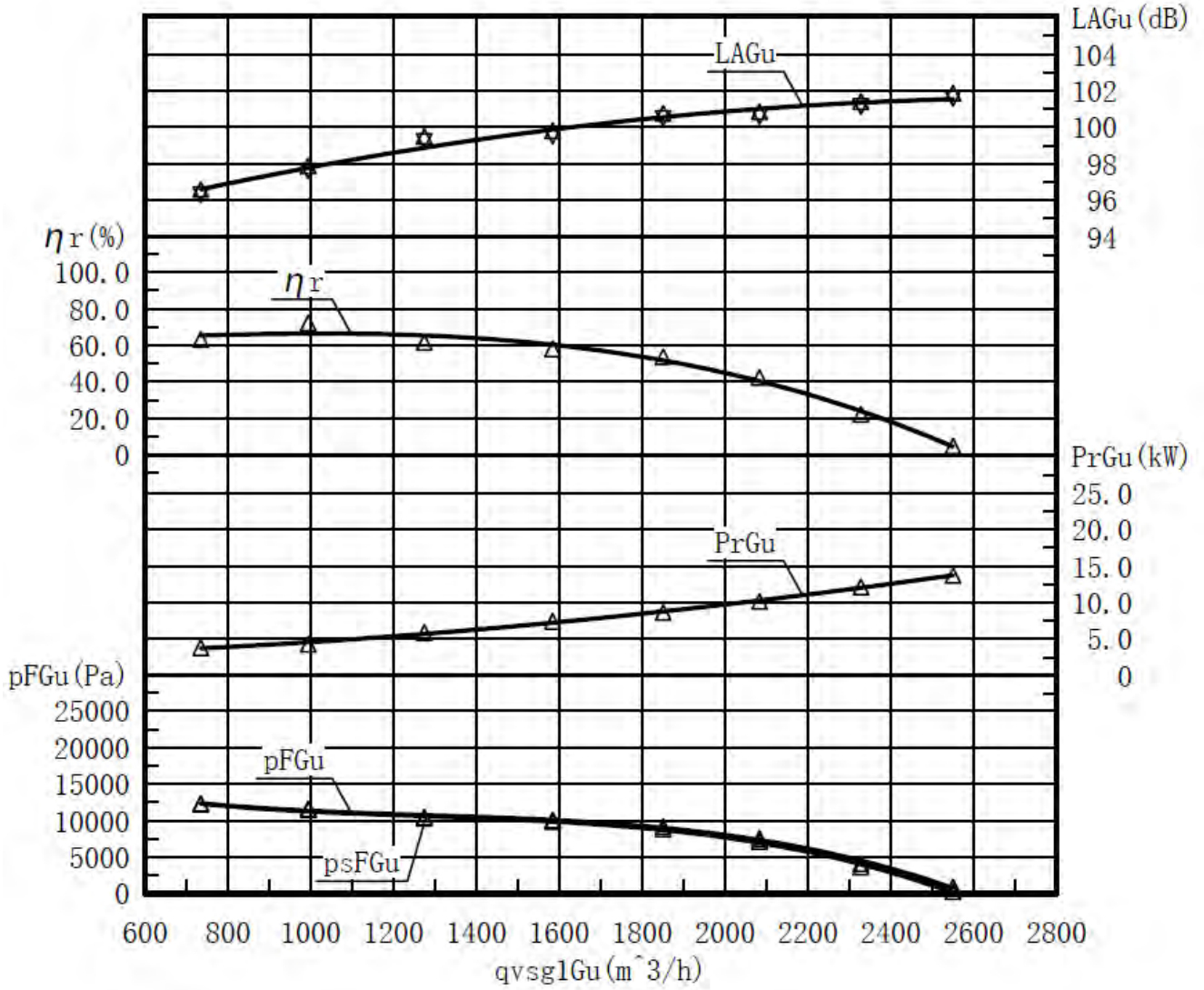

630-15 kw

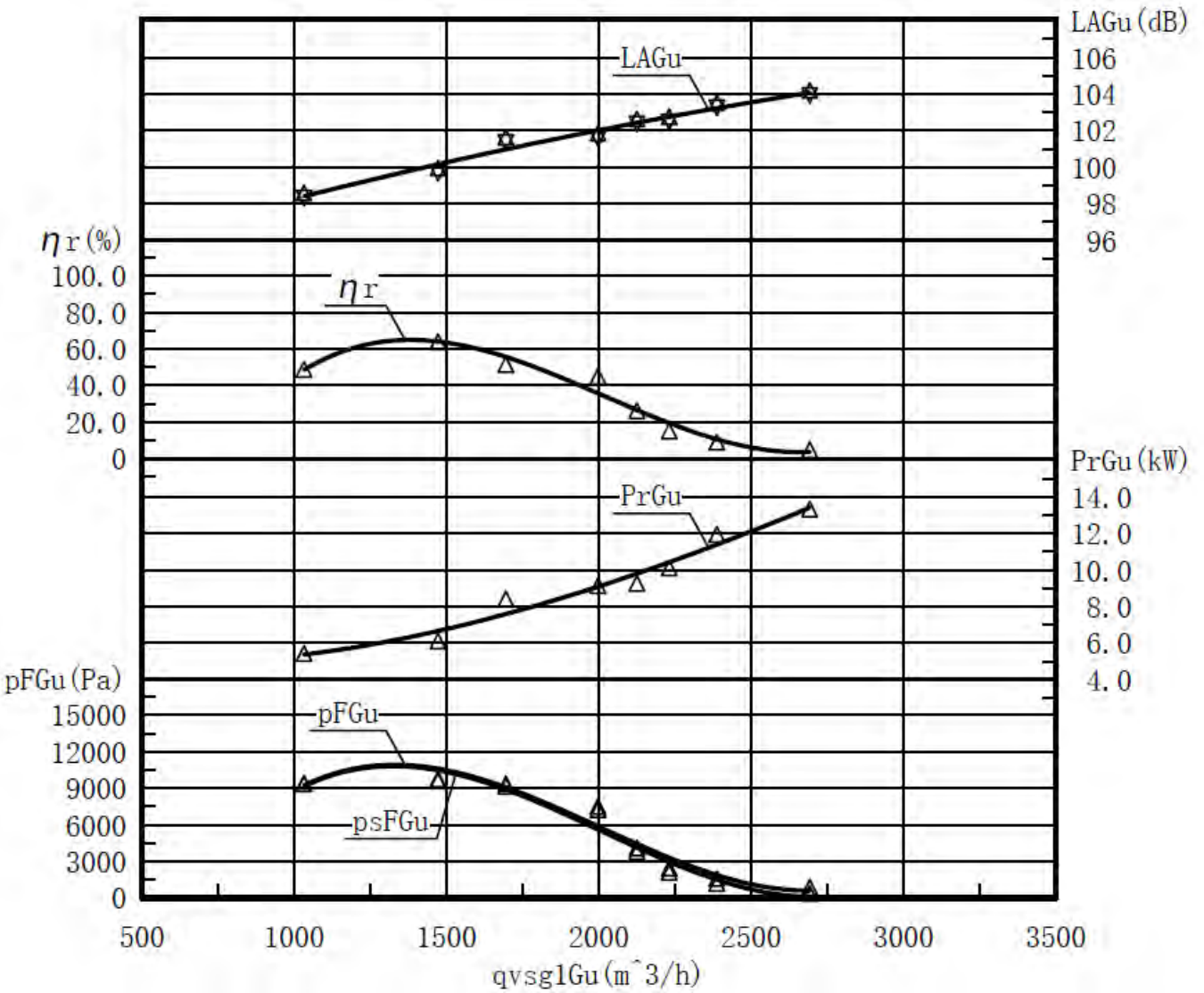

680-15 kw

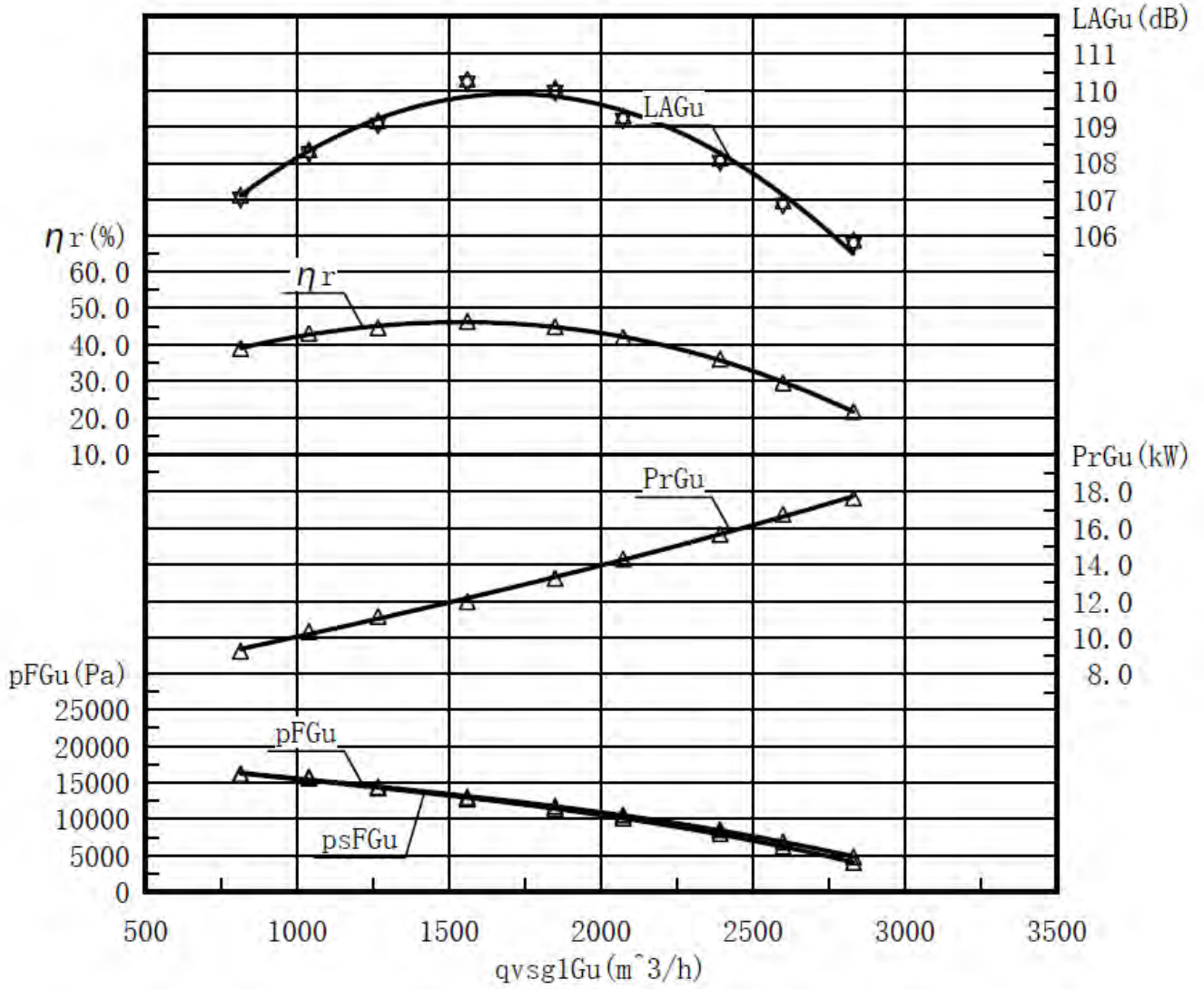

680-18.5 kw

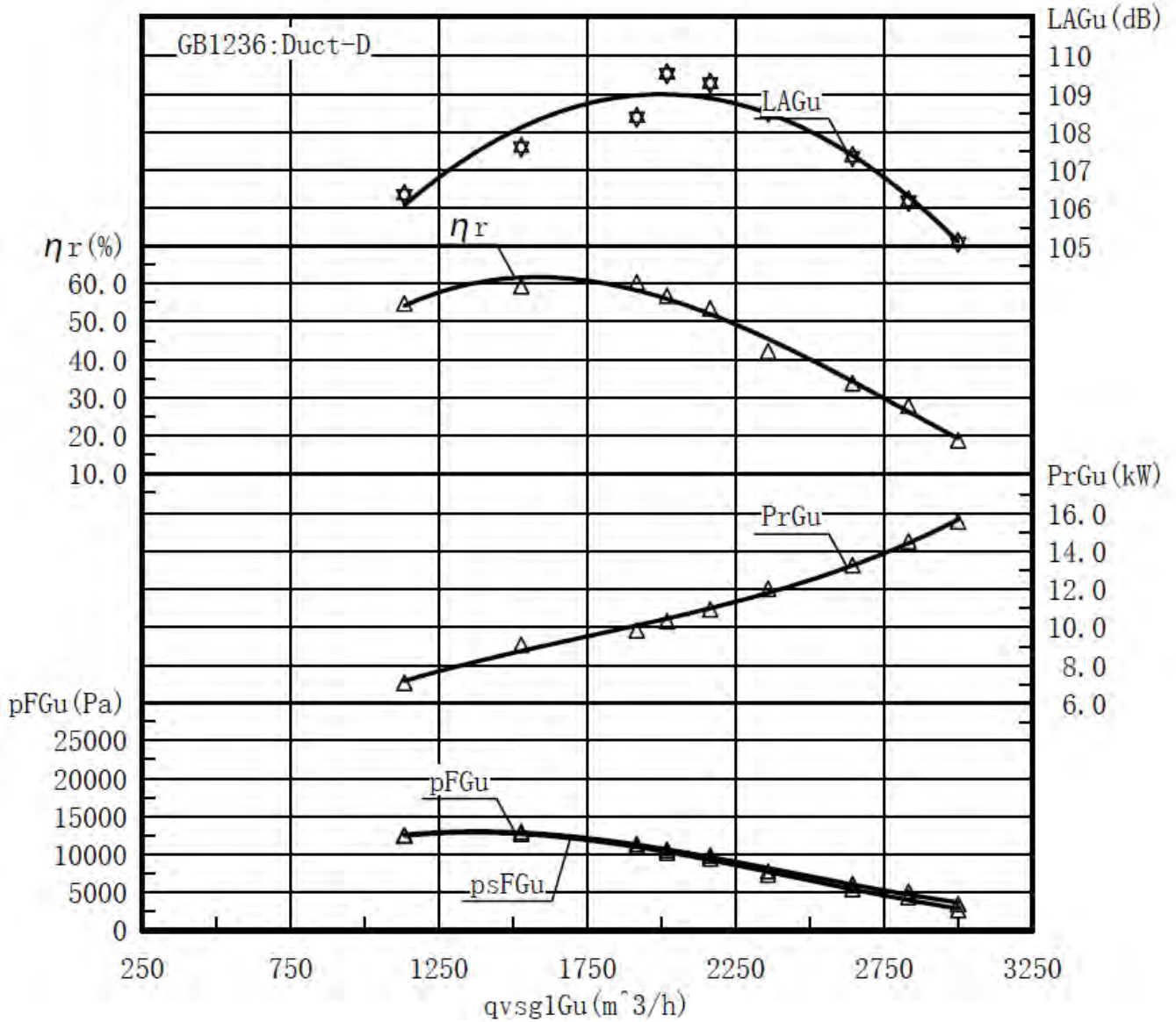

אנו זמינים לכל שאלה או בקשה
בטלפון או בדוא"ל

סניף צפון - 052-6915111,
קיבוץ כפר בלום 1215000

סניף מרכז/דרום - 07-37870729,
ניצני עוז 27, ערוגות

דוא"ל - Info@airms.co.il

